



### Beschrijving Neotec XJ-770 luchtbevochtiger

#### Eigenschappen:

- Combinatie van ultrasoon en verhitting methode van verdamping, instelbaar.
- Voorzien van automatische sensor, meet de luchtvochtigheid en schakelt wanneer nodig het apparaat aan of uit.
- Digitaal display, dimbaar.
- Meerdere programma's.
- Timer tot 8 uur.
- Ion filter gaat het witte poeder effect tegen en haalt kleine calcium en magnesium deeltjes uit de lucht.

## Het vullen van de watertank:

- 1)** Haal de mist verspreider van de luchtbevochtiger

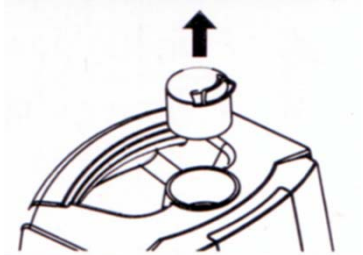

- 2)** A. Pak het reservoir bij het handvat en trek deze voorzichtig (recht) van de basis.



**B.** Draai de reservoir dop aan de onderkant van de tank los (met de klok mee). Let erop dat de rubberen afdichtingring hierbij op zijn plaats blijft en u deze niet verliest.

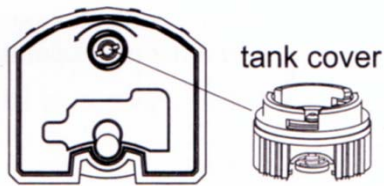

**LET OP! Gebruik het handvat niet om het apparaat te verplaatsen maar doe dit door de luchtbevochtiger bij de basis op te tillen**

- 3)**
- A.** Vul het waterreservoir alleen met kraanwater en nooit met verontreinigd water, te warm water, schoonmaakmiddelen, geur- of etherische oliën e.d. (doet u dit wel dan loopt u het risico interne componenten te beschadigen en vervalt de garantie).
  - B.** Vul het reservoir alleen via de daarvoor aangegeven opening aan de onderkant van het reservoir

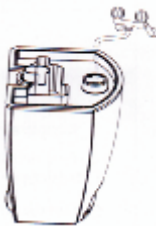

**C.** Er wordt aangeraden het water zeer regelmatig te verversen

- 4)**
- A.** Draai de dop goed vast en let erop dat de rubber ring op zijn plaats zit



- 5)**
- A.** Plaats het waterreservoir terug op de basis.
  - B.** Plaats de mist verspreider terug op het reservoir.



**LET OP!:**

- verplaats de luchtbevochtiger niet als het reservoir er op zit en deze gevuld is met water.

-Haal het reservoir niet onnodig van de basis maar alleen wanneer deze leeg is en gevuld dient te worden.

## De luchtbevochtiger in gebruik nemen

- 1)** Steek de stekker in het stopcontact, u hoort een signaal (serie pieptonen)

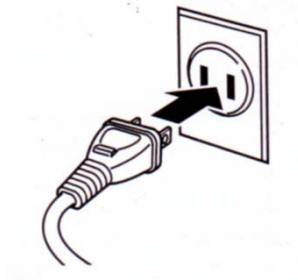

**LET OP!:**

- Gebruik de stekker niet als de draad gebroken is of er beschadigingen zijn.

- Steek de stekker niet in het stopcontact als er water lekt of als de luchtbevochtiger niet horizontaal staat

- 2)** A. Druk op de "On/Off" knop, u hoort een geluidssignaal en de luchtbevochtiger zal direct beginnen te werken.

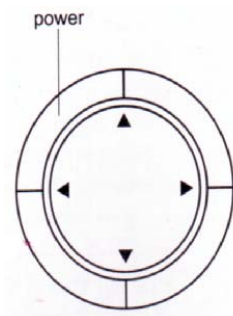

B. Het display zal "Auto" aangeven en er zal mist uit de mistverspreider komen

C. Het display zal aangeven wat de luchtvochtigheid op dat moment is

D. 10 seconde nadat u op de power knop heeft gedrukt zal de indicator voor de hoeveelheid mist gaan knipperen (deze is aan het voorbereiden)

E. Als de machine net aan staat kan de mistafgifte onstabiel zijn door het verschil in temperatuur en de aanvoer van het water uit de tank. Het duurt tussen de 10 en 25 minuten voordat de mistuitstoot stabiel wordt.

F. De luchtbevochtiger heeft ongeveer 10 – 20 minuten nodig voordat de mist warm wordt.

# Automatische stand

De temperatuur- en luchtvochtigheidsmeter zijn ingebouwd in de luchtbevochtiger. De XJ-770 zal naar gelang de temperatuur in de ruimte zelf de ideale luchtvochtigheid kiezen volgens het onderstaande tabel.

Omgevings temperatuur	Meest passende luchtvochtigheid
<19°C	65%
20~21°C	60%
22~24°C	55%
>25°C	50%

## Hoeveelheid mist bij automatische stand

Door op de “Set up” knop te drukken kunt u kiezen tussen “Sleep” (rust stand), “Personal setup mode” (persoonlijke instellingen) of “Auto operation” (automatische stand).

De hoeveelheid mist wordt automatisch geregeld naar gelang het verschil tussen de ideale luchtvochtigheid en de actuele luchtvochtigheid.

Na het vullen van het waterreservoir kan het nog 2 tot 5 minuten duren voordat de tank leeg indicatie uit gaat, dit komt omdat het water tijd nodig heeft om van de reservoir naar de sensor te stromen.

Verskil tussen de aangeraden luchtvochtigheid en aktuele luchtvochtigheid	Hoeveelheid mist (Stand)
<16	Hoge stand
15 ~ 4	Middelste stand
>3	Lage stand
Als de luchtvochtigheid hoger is dan de meest aangeraden luchtvochtigheid	Uit

## Sluimer stand

Druk op de “On/Off” Knop, druk hierna net zo lang op de “Set up” Knop tot het ZZZ tekenje en het klokje gaan branden (zoals hieronder aangegeven). Hierna kunt u doormiddel van de “(-)Time” en de “(+)Time” de tijd instellen dat u de luchtbevochtiger wilt laten werken.

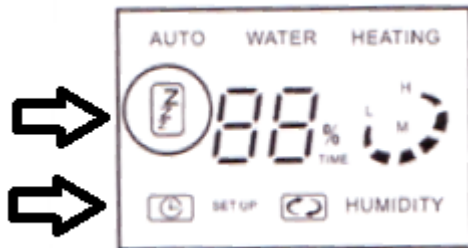

- ZZZ geeft aan dat de sluimermode is geactiveerd.
- Als de sluimermode is geactiveerd zal de warme mist stand worden ingeschakeld.

Als het water op is zal het “Water” lampje gaan branden, de bevochtiger schakelt zichzelf uit.

## Persoonlijke mode

Druk op de “On / Off” knop en druk hierna op “Set up” nu kunt u uw eigen voorkeuren instellen

- Tijdens de persoonlijke mode kunt u zelf de hoeveelheid mist instellen, warme mist aan of uit zetten de luchtvochtigheid instellen en de timer aan of uit zetten.

## Hoeveelheid mist instellen

Druk op de “Mist capacity” knop om de hoeveelheid mist te veranderen.

De L staat voor Laag.

De M staat voor Midden.

De H staat voor hoog.

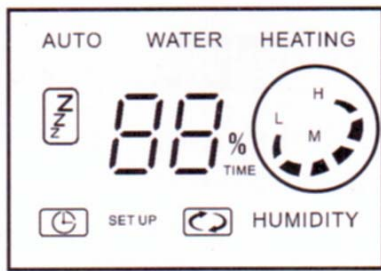

Als de luchtvochtigheid in de ruimte hoger is dan ingesteld op de luchtbevochtiger zal er geen mist worden uitgestoten.

## Warme mist aan- en uitzetten

Druk één keer op de “Heating” knop om de warme mist aan te zetten, druk nogmaals op de “Heating” knop om het weer uit te zetten.

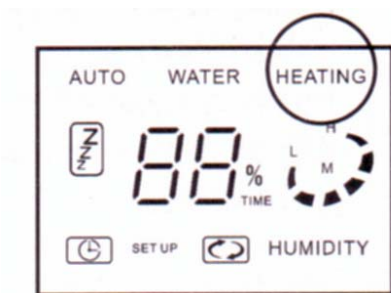

- Tijdens de “Heating” mode zal een ingebouwde verwarming het water voorverwarmen.

# De meest geschikte luchtvochtigheid instellen

U kunt de gewenste luchtvochtigheid zelf instellen door middel van de pijltjes toetsen. Naar boven: de luchtvochtigheid vergroten, naar beneden: de luchtvochtigheid verkleinen.

- U kunt de luchtvochtigheid instellen tussen de 40% en 80% in stappen van 5%.

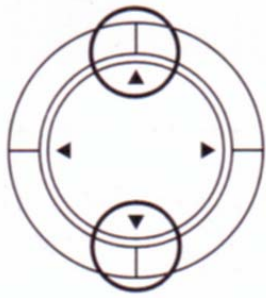

## Timer instellen

Door de pijltjes toetsen links en rechts te gebruiken kunt u de timer handmatig instellen.

- U kunt de timer instellen van 0 (continu) tot 8 (8 uur) in stappen van 1 uur.

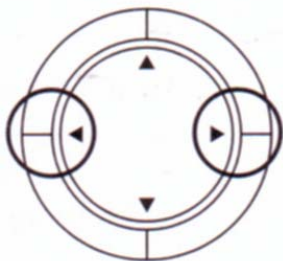

## Verschillende functies combineren

Door de ingebouwde heater (verwarmer) zal het water verwarmd worden. Dit water wordt door de verstuiver geleid en omgezet in warme mist. Doordat de mist verwarmd is zal de efficiëntie van de luchtbevochtiger verhoogd worden.

- Het duurt ongeveer 10 tot 20 minuten voordat de luchtbevochtiger warme mist afgeeft.
- De gemiddelde temperatuur van de warme mist is 40 graden. Het is soms moeilijk de temperatuur te peilen omdat dit sterk afhankelijk is van de luchtvochtigheid en de omgevingstemperatuur.

## De luchtbevochtiger uitzetten

- 1) Druk op de "On / Off" knop u hoort een pieptoon en het licht van het beeldscherm gaat uit.

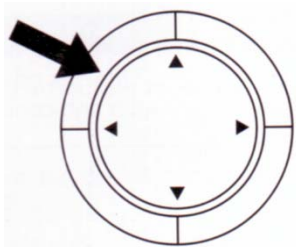

- 2) Haal de stekker uit het stopcontact.

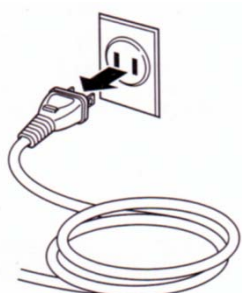

## Mist capaciteit (met een volle tank water)

Laag: Bij continu gebruik 60 uur

Midden: Bij continu gebruik 30 uur

Hoog: Bij continu gebruik 20 uur

Warme mist: Bij continu gebruik 11 uur

## Als er geen water meer in het reservoir zit

Als het water op is zal de luchtbevochtiger zichzelf uitschakelen, het signaal om het reservoir bij te vullen zal klinken en het lampje "Water" zal knipperen. Na 5 minuten zal het knipperen stoppen en zal er een rood lampje aan gaan.

- Bij het verwijderen van het reservoir kan er wat water aan de onderkant lekken, droog de onderkant na het verwijderen om vocht op de vloer te voorkomen.
- Zorg ervoor dat u de tank niet laat vallen of hard stoot er bestaat dan kans op lekkage of een defect.

#### LET OP!:

- Er zal wat water achterblijven in het daarvoor bestemde bakje of de verstuiver wat uiteindelijk kan zorgen voor een mindere werking van de luchtbevochtiger. Aangeraden wordt het waterbakje en de atomizer 1 tot 2 keer per week te reinigen.

## Het Ion filter

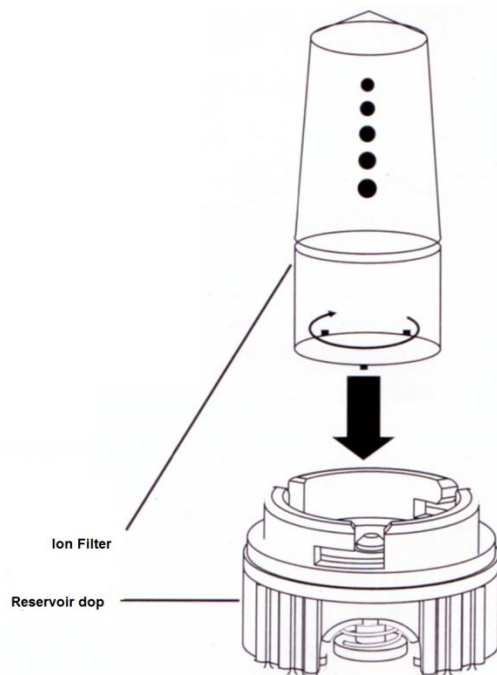

In kraanwater zit altijd magnesium en calcium, deze stoffen kunnen bij het verdampen van het water met de stoom mee komen en neer slaan op muren en meubels. Door het ion filter wordt het calcium en magnesium zoveel mogelijk uit het water gezuiverd.

Het ion filter (vervangbaar en zit aan de onderkant van het waterreservoir) kan het water in het begin verkleuren wat verder geen invloed heeft op de werking of veiligheid (u kunt er ook voor kiezen het water te verschoneren).

## Vervangen filter

- Het filter gaat ongeveer 400 liter mee hierna zal de werking minder worden en zal er meer ophoping ontstaan van wit poeder (magnesium en calcium).
- Bij 6 uur gebruik per dag gaat het filter ongeveer 180 dagen mee.

#### LET OP:

- De kwaliteit van het water kan per regio verschillen, hoe harder het water hoe minder lang de levensduur van het filter.
- Het filter zit aan de onderkant van de water reservoir, als u het filter gaat vervangen dient u deze tegen de klok in uit te draaien, hierna kunt u het vervangende filter plaatsen door deze met de klok mee erin te draaien.
- Heeft u een filter nodig? Neem contact op met uw leverancier.

## Het schoonmaken van de luchtbevochtiger

LET OP! Zorg ervoor dat u de stekker uit het stopcontact haalt voor u de luchtbevochtiger gaat schoonmaken.

LET OP! Wacht met schoonmaken tot het water is afgekoeld om verbranding van de handen te voorkomen.

## Onderhouden van de buitenkant

Gebruik een vochtige en zachte doek om de buitenkant van de luchtbevochtiger te reinigen.

Gebruik geen bijtende schoonmaakmiddelen en maak de XJ-770 niet te nat.

## Onderhoud waterreservoirs basis

Maak de bakjes droog en schoon, met het bijgeleverde borsteltje kunt u de bakjes en kleine onderdelen hierin schoonvegen en daarna nogmaals goed afnemen met een droge zachte doek.

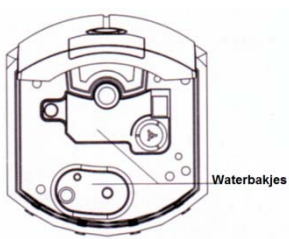

\*Het is aan te raden dit 1 tot 2 keer per week te doen.

LET OP!: Gebruik geen ruwe doeken, metalen voorwerpen of andere voorwerpen die krassen kunnen veroorzaken.

# Vlotter en Vlotterbakje onderhouden

Zorg dat er geen vuil of stofophoping ontstaat rond de vlotter en het vlotterbakje. Gebruik hiervoor de bijgevoegde borstel en daarna een zachte stoffen doek.

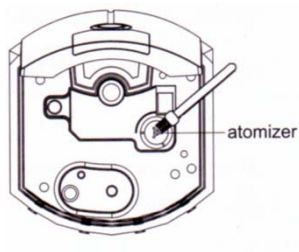

\*Het is aan te raden dit 1 tot 2 keer per week te doen.

**LET OP!:** Gebruik geen ruwe doeken, metalen voorwerpen of andere voorwerpen die krassen kunnen veroorzaken.

## Reinigen atomizer (verstuiver)

Gebruik het bijgevoegde borsteltje om de atomizer (verstuiver) schoon te maken. Haal alle stof en vervuiling weg en neem deze daarna af met een droge zachte doek.

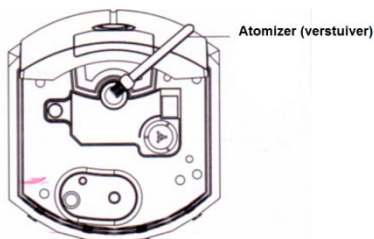

\*Het is aan te raden dit 1 tot 2 keer per week te doen

**LET OP!:** Gebruik geen ruwe doeken, metalen voorwerpen of andere voorwerpen die krassen kunnen veroorzaken.

## Onderhoud bij lange tijd niet gebruiken van de luchtbevochtiger.

- 1)** Zorgt ervoor dat de luchtbevochtiger helemaal droog is en dat er geen resten water meer in het reservoir of de basis aanwezig zijn.
- 2)** Als de luchtbevochtiger helemaal droog is kunt u deze in de plastic zak terug plaatsen, in de doos stoppen en op een droge plek opbergen.